

# IPS-R20045-□

型 式	IPS-R20045-□
発 光 色	R(赤)/W(白)/G(緑)/B(青)
入力電圧	DC 24V(max)
消費電力	10.1W(R)/16.8W(W,G,B)
コネクタ極性	1:+、2:NC、3:-

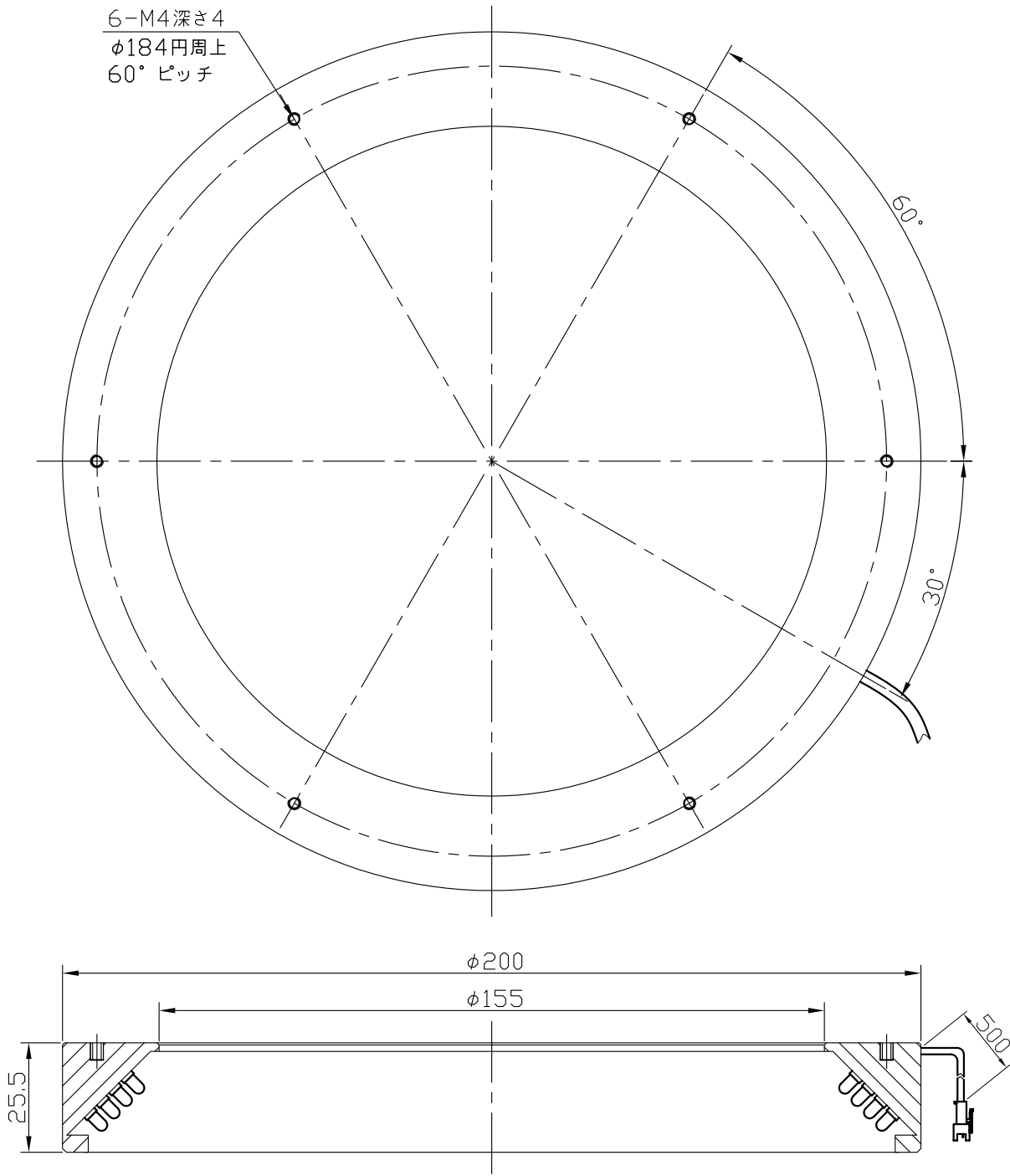

注) 拡散板: オプション

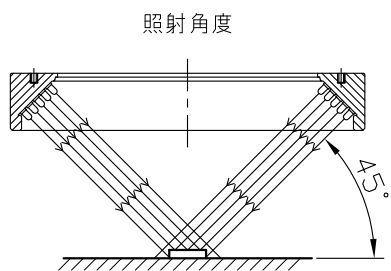

I.P.System